

# FSJの2種のハギレで作る フラットトートバッグのレシピ

French Style Jouy オリジナルデザイン

**材料** \*張りのある生地を使っているため接着芯は使用していません

FSJハギレ布70cmx50cm…2種 (柄・無地)、  
裏布…適宜、ボタン幅2cm…1個

**【見本使用布】**  
柄布: Thevenon 四季(グレージュベースボルドー)  
無地布: ドゥースール(色番 18)ペロアパルム  
ボタン: グラデーション径 20mm(ボルドー)

**裁ち方図** 縫い代…1cm、袋口・ポケットふた上部は1.5cm

## 【柄布 (飾り布)】

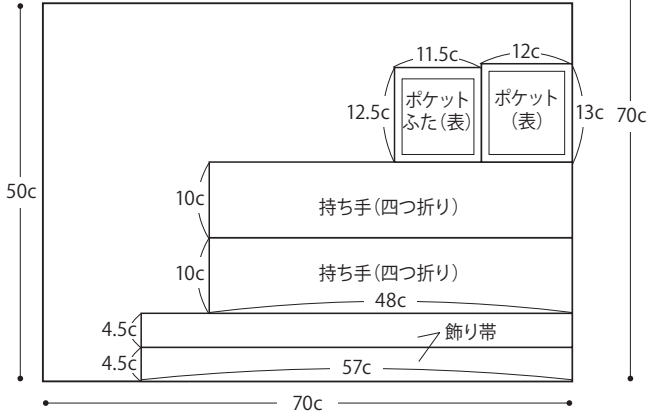

## 【無地布 (表布)】

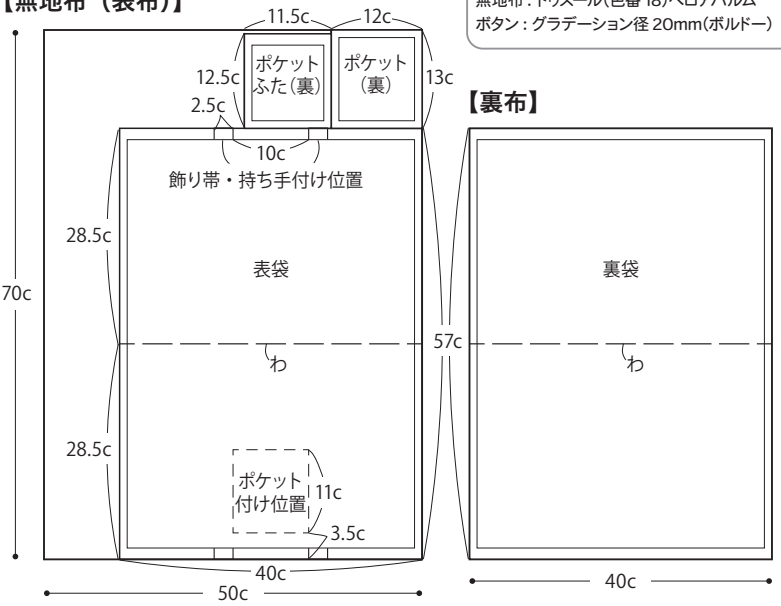

## 【裏布】

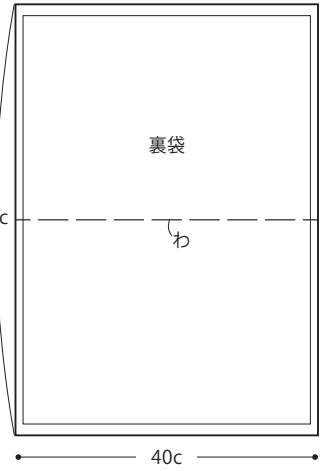

## 作り方

- 飾り帯2本をアイロンで折る。  
飾り帯(表)  
2.5c
- 持ち手2本を四つ折りにしてアイロンをかけ、両端を縫う。  
持ち手(表)  
5c
- ポケットパーツを中表に合わせて、上下を縫い合わせる。  
縫う 中表  
1c
- ポケットふたパーツを中表に合わせて、上部以外をコの字に縫う。  
中表  
1c
- ポケットとポケットふたを表に返してアイロンをかけ、図のように抑え縫いする。  
上部のみ縫う  
0.3c

- 表布にポケットと飾り帯をマチ針で固定し、図のように縫う。

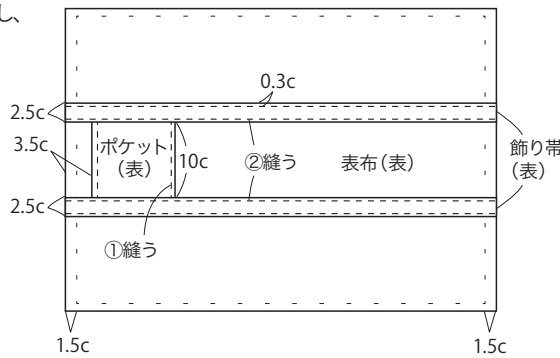

☆ポケット下側は、この手順で抑え抜いと表布への固定を兼ねている。

- 表布をわ部分で中表に折り、両端を縫う。

- 裏布をわ部分で中表に折り、両端を縫う。  
\*片端は返し口を11cm程度あけておく。

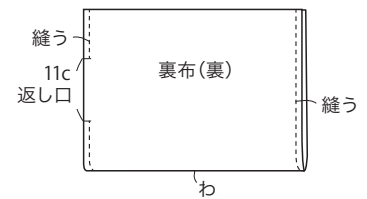

- 裏袋、持ち手、ポケットふた、表袋を図のように合わせて袋口を縫う。(端から1.5cm)

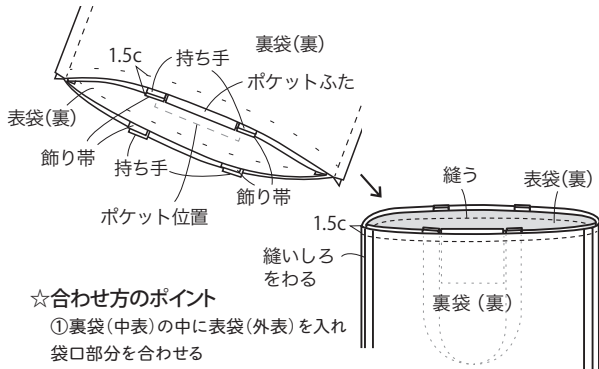

### ☆合わせ方のポイント

- 裏袋(中表)の中に表袋(外表)を入れ袋口部分を合わせる
- 表袋のポケット側の飾り帯の上に片方の持ち手を固定する
- 表袋のポケットが付いてない側の飾り帯の上にもう片方の持ち手を固定し、持ち手の間にポケットふたを固定する

- 裏袋の返し口から表に返し、返し口を縫う。

- 袋口にアイロンをかけ、端から5mm程度の部分に抑え縫いする。

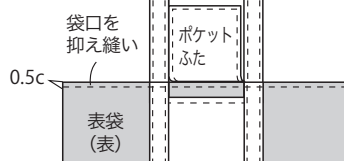

- ポケットふたの好みの位置にボタン穴を作り、ポケットにボタンをつける。

## でき上がり図

